

Bilag 10: Krav til minimumsandel af kernetræ

Side 1

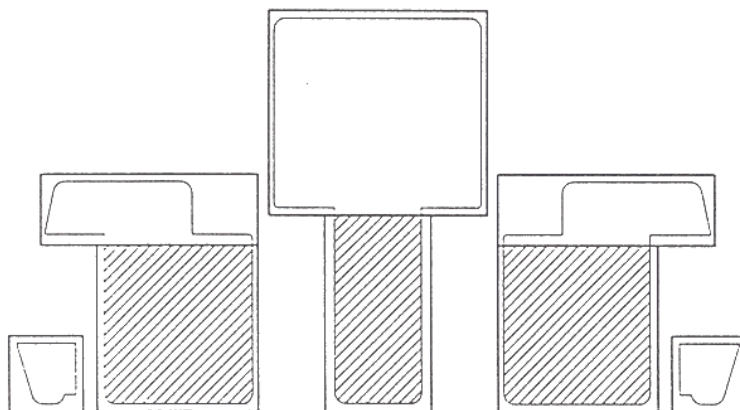

Principskitse - udadgående vinduer:



Snit i lodpost med rammer

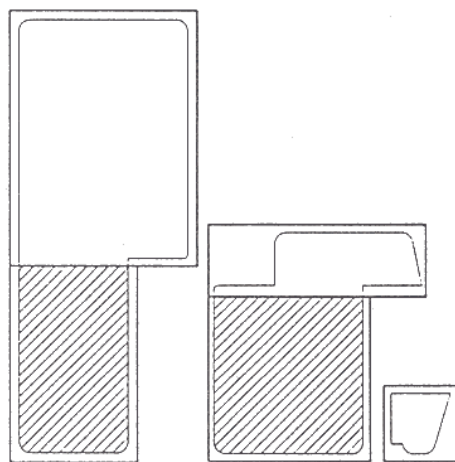

Snit i side-/topkarm med ramme

Note:

Ved laminerede emner skal *hver* lamel i det skraverede område overholde kravet om min. 60% kernetræ.

Slaglister og andre lignende lister kan udføres af deklareret fyrretræ uden krav til kernetræandel.

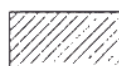

Deklareret fyrretræ med min. 60% kernetræ



Deklareret fyrretræ uden krav til kernetræ

Bilag 10: Krav til minimumsandel af kernetræ

Side 2

Principskitse - udadgående vinduer:

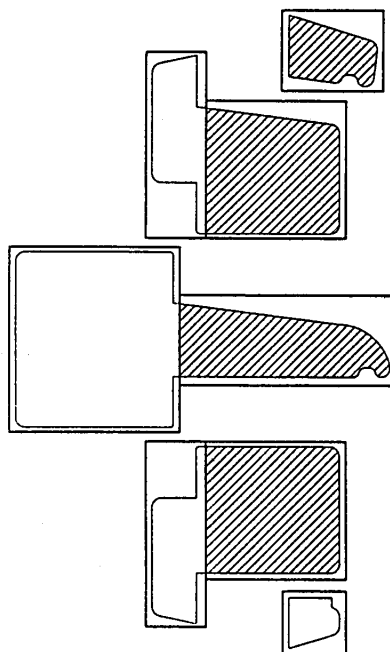

Snit i tværpost og rammer

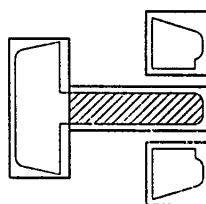

Snit i vandret sprosse

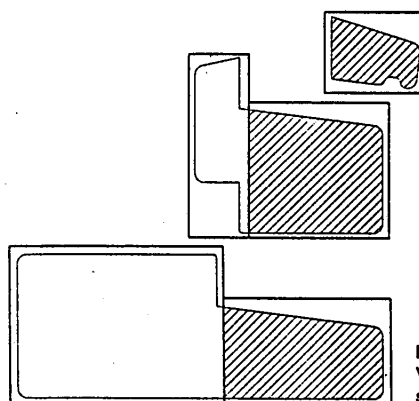

Snit i bundkarm og ramme

Note:

Ved laminerede emner skal *hver* lamel i det skraverede område overholde kravet om min. 60% kernetræ.

Slaglister og andre lignende lister kan udføres af deklareret fyrretræ uden krav til kernetræandel.



Deklareret fyrretræ med min. 60% kernetræ

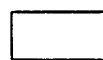

Deklareret fyrretræ uden krav til kernetræ

Bilag 10: Krav til minimumsandel af kernetræ

Side 3

Principskitse - indadgående vinduer:

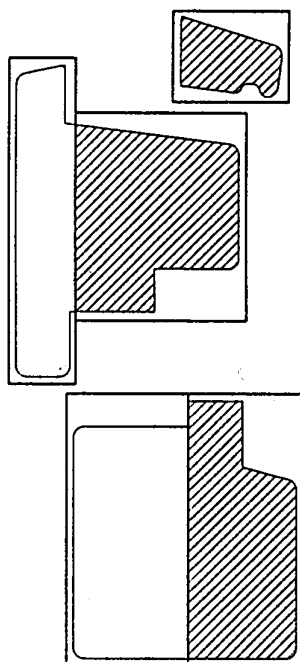

Snit i bundkarm og ramme

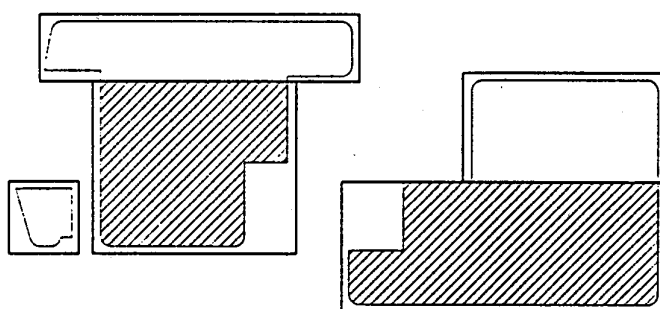

Snit i side-/topkarm og ramme

Note:

Ved laminerede emner skal *hver* lamel i det skraverede område overholde kravet om min. 60% kernetræ.

Slaglister og andre lignende lister kan udføres af deklareret fyrretræ uden krav til kernetræandel.



Deklareret fyrretræ med min. 60% kernetræ

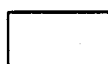

Deklareret fyrretræ uden krav til kernetræ

Bilag 10: Krav til minimumsandel af kernetræ

Side 4

Principskitse - udadgående døre:

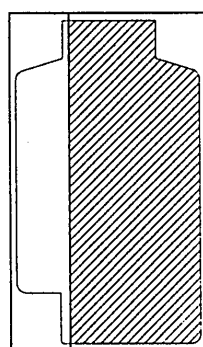
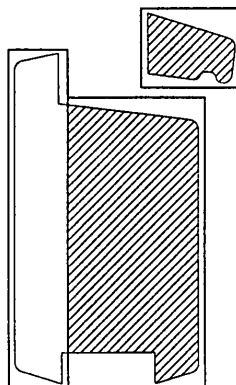

Snit i bundkarm og ramme

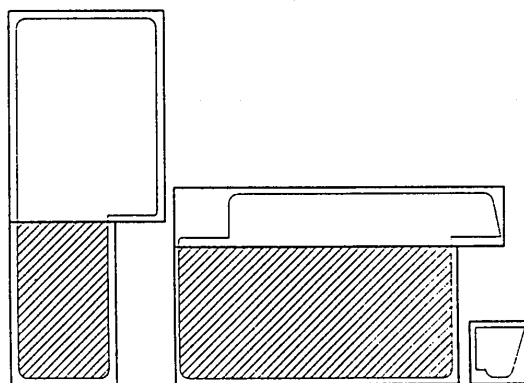

Snit i side-/topkarm og ramme

Note:

Ved laminerede emner skal *hver* lamel i det skraverede område overholde kravet om min. 60% kernetræ.

Slaglister og andre lignende lister kan udføres af deklareret fyrretræ uden krav til kernetræandel.



Deklareret fyrretræ med min. 60% kernetræ



Deklareret fyrretræ uden krav til kernetræ

Bilag 10: Krav til minimumsandel af kernetræ

Side 5

Principskitse - indadgående døre:

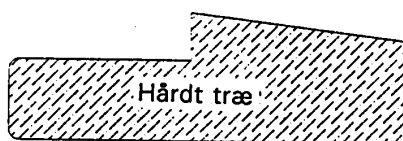
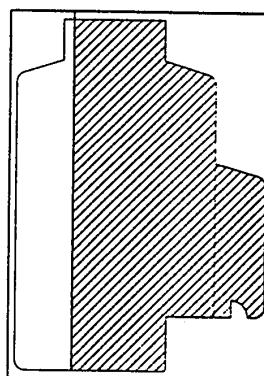
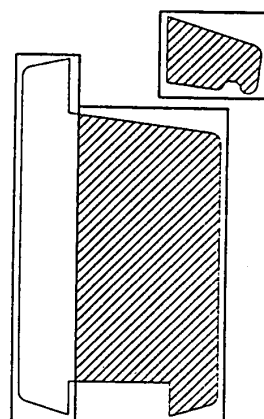

Snit i bundkarm og ramme

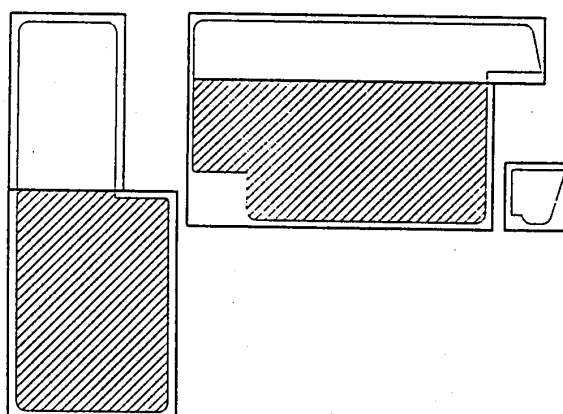

Snit i side-/topkarm og ramme

Note:

Ved laminerede emner skal *hver* lamel i det skraverede område overholde kravet om min. 60% kernetræ.

Slaglister og andre lignende lister kan udføres af deklareret fyrretræ uden krav til kernetræandel.

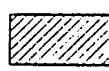
 Deklareret fyrretræ med min. 60% kernetræ

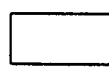
 Deklareret fyrretræ uden krav til kernetræ



Principskitse:

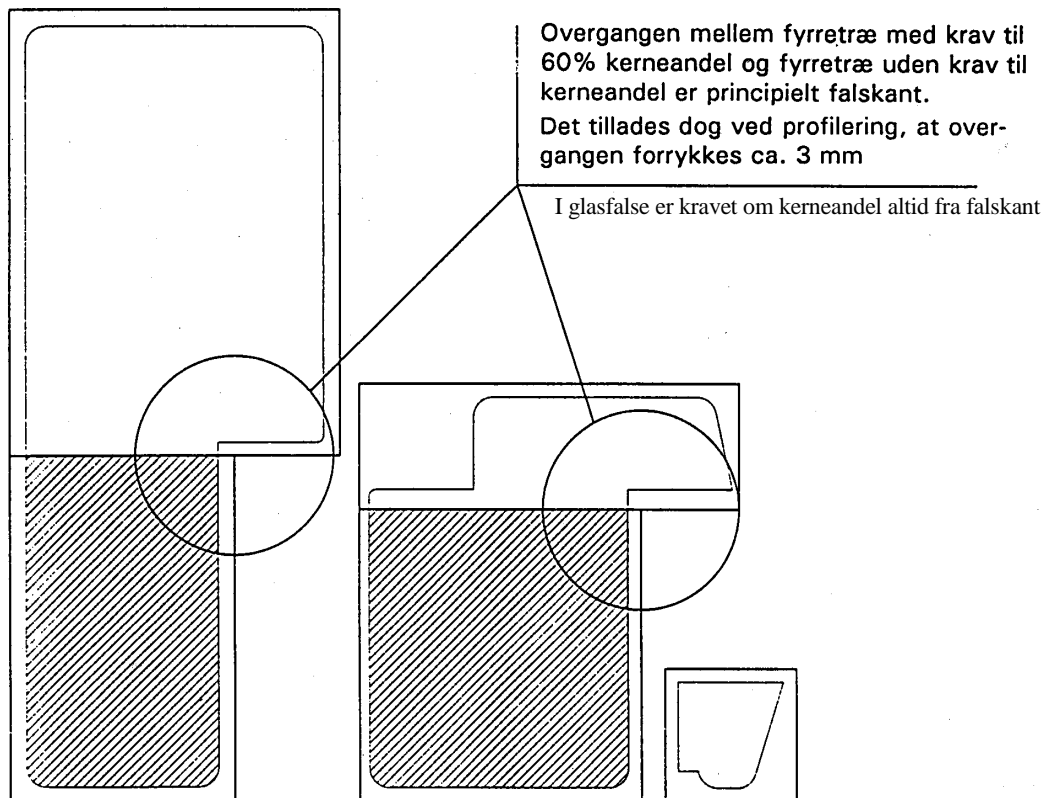

Note:

Ved laminerede emner skal *hver* lamel i det skraverede område overholde kravet om min. 60% kernetræ.

Slaglister og andre lignende lister kan udføres af deklareret fyrretræ uden krav til kernetræandel.



Deklareret fyrretræ med min. 60% kernetræ

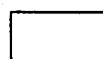

Deklareret fyrretræ uden krav til kernetræ